

Perfekt ausgestattet für absolute Präzision

# CUT 1275 | 1280



Motorischer  
Längsanschlag

PRODUKTIVITÄT UND PRÄZISION

## Optimale Technik – überzeugende Leistung

Die neue vertikale Plattensäge CUT 1275 | 1280 von HOLZ-HER steht in ihrem Segment für überlegene Präzision und Winkligkeit beim Sägeschnitt. Erreicht wird dieses Ergebnis mit einer in allen Bereichen überdurchschnittlich hochwertigen Konstruktion und Ausstattung.

- Hohe Steifigkeit garantiert das komplett geschweißte, selbsttragende Gestell.
- Durchgehender Einsatz von gehärteten Linearführungen – zum Beispiel bei der Führung des Sägeaggregats für einen höchst präzisen Schnitt.
- Der durchzugsstarke Sägemotor ist mit 5,5 kW überlegen in der Leistung.
- Die moderne Steuerung ist einfach zu bedienen.
- Pneumatisches Einrasten des Sägebalkens im Vertikalschnitt; dadurch präziser Winkelschnitt.
- Durchgängiger werkstückschonender Anlagerost aus eloxiertem Aluminium.
- Automatisches Ausweichen des Anlagerosts im Horizontalschnitt (pneumatisch).
- Ergonomisch geformtes Handrad zum Schwenken des Sägeaggregats.
- Maximale Plattenstärke/Schnitttiefe: 75 mm.
- Sägeblattüberstand: 15 mm – für ein sauberes Schnittergebnis.



Alle Abbildungen können Ausstattungsoptionen enthalten.



## Klar strukturiert – die Steuerung

Das Bedienpult der Steuerung ist übersichtlich und ergonomisch gestaltet sowie immer in Reichweite des Bedieners, da es fix mit dem Sägebalken verbunden ist und mitfährt.

- Einfache Bedienung in Augenhöhe.
- Integrierter Griff zum Verschieben des Sägebalkens.
- Funktionsschalter für Start/Stop des Sägemotors.
- Pneumatische Rastung des Sägebalkens mit Voranzeige bei Annäherung an Rastung.
- Funktionsschalter für pneumatisches Aus- und Einrücken des Vorritzers einschließlich automatischer Motoransteuerung.
- Einfach lesbare digitale Maßanzeige für Horizontalschnitt (Option).
- Höchste Präzision mit motorischer Feineinstellung beim Horizontalschnitt (Option).
- Fehleridentifikation durch Blinken der Tasten.
- Notausschalter.

### Digitalanzeige für den Horizontalschnitt [Bild 1] (Option)

- Absolutmaß von der unteren Werkstückauflage.
- Absolutmaß von der mittleren Werkstückauflage.
- Relativmaß von der oberen Plattenkante inklusive der automatischen Verrechnung der Sägeblattstärke.
- Anzeige mit 1/10 mm Genauigkeit.

### Digitalanzeige für den Längsanschlag [Bild 2] (Option)

- Digitale Maßanzeige zur Einstellung der Länge im Vertikalschnitt.
- Absolutmaßanzeige mit mechanischer Feineinstellung.
- Anzeige mit 1/10 mm Genauigkeit.
- Einstellung zur Verrechnung von größeren Längen über 1,20 m möglich.
- Leichte Einstellbarkeit des gewünschten Maßes.
- Kann einfach weggeklappt werden, falls nicht benötigt.



## Leistungsstark und ausdauernd – das Sägeaggregat

Mit seinen 5,5 kW bei 4450 min<sup>-1</sup> bewältigt das Sägeaggregat alle anfallenden Aufgaben mühelos. Die exakten Führungen sorgen für einen absolut genauen Schnitt und die einfache Bedienung hat Vorbildcharakter.

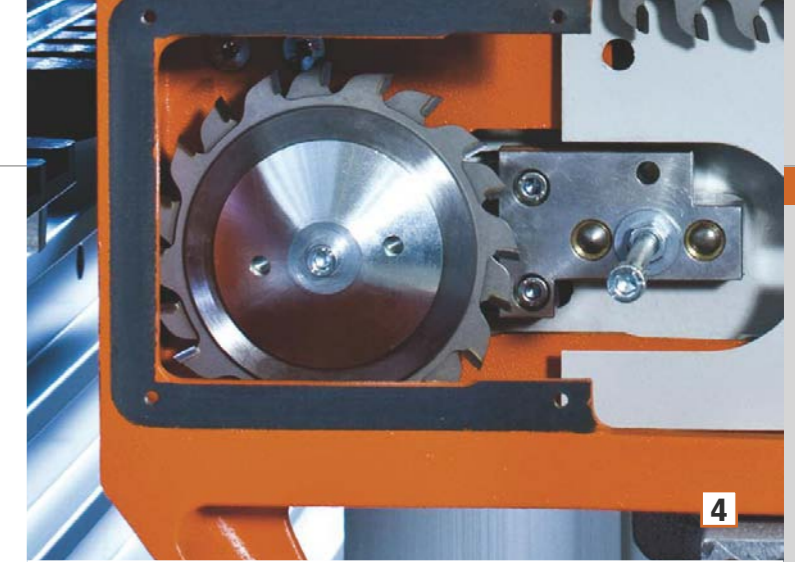
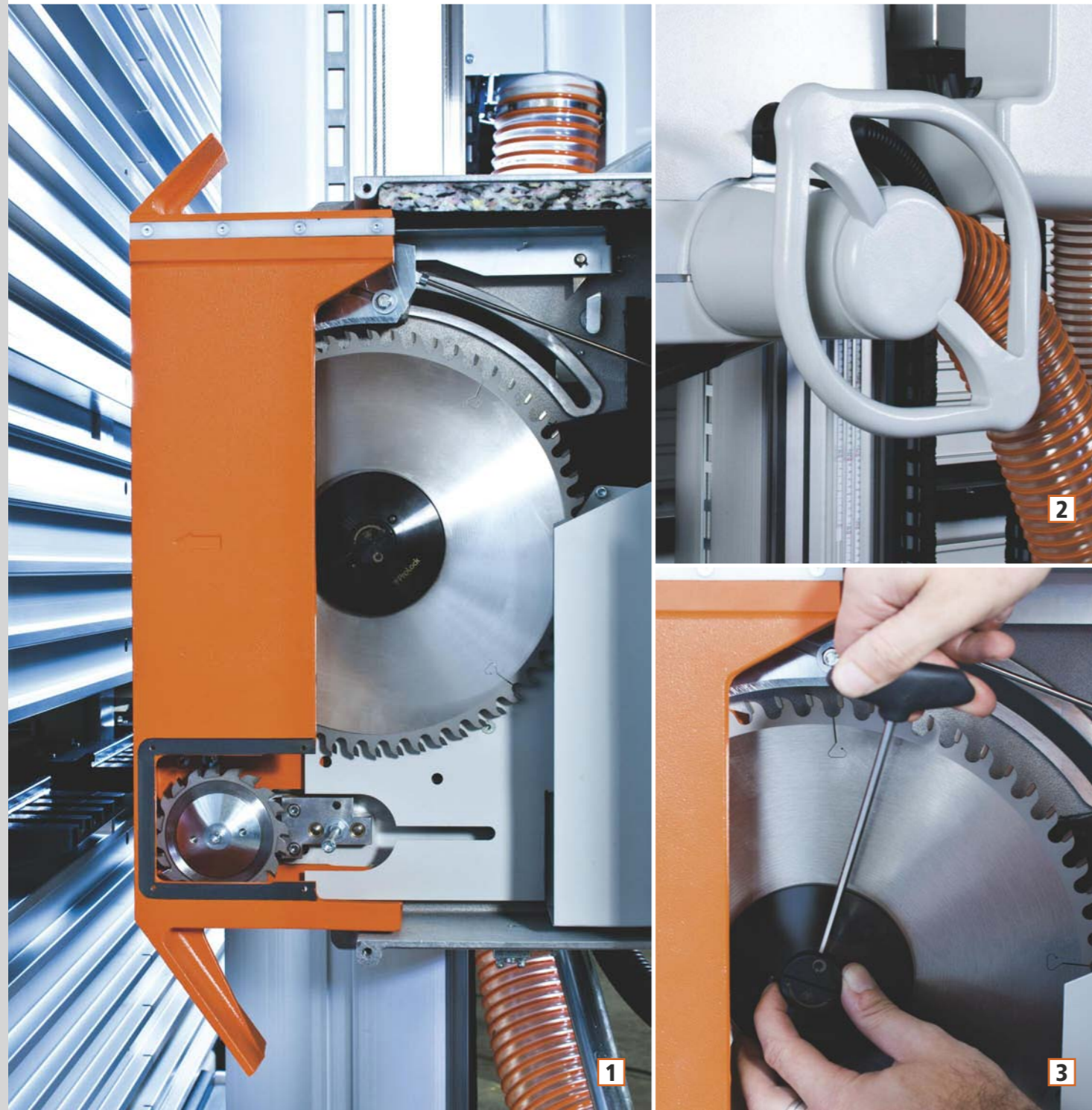

- Ein großzügiger Zugang ermöglicht ein einfaches Wechseln des Säge- und des Vorritzblattes [Bild 1].
- Besonders leise durch Schallschutzmaßnahmen und ein geräuscharmes Sägeblatt.
- Über ein Handrad ergonomisch und leicht schwenkbar [Bild 2].
- Einfacher Sägeblattwechsel durch das serienmäßige ProLock-Schnellspannsystem [Bild 3].
- Motorisches Vorritzsägeaggregat mit separatem Antriebsmotor mit 0,55 kW bei 12000 min<sup>-1</sup> sorgt für ausrissfreie Kanten für die Weiterverarbeitung [Bild 4].
- Das Vorritzsägeaggregat lässt sich einfach und schnell von außen justieren [Bild 5].
- Vorritzsägeaggregat und Druckschuhführung mit gehärteten Linearführungen und Führungswagen für eine hohe Schnittpräzision.
- Für Lichtausschnitte kann der Spaltkeil zurückgezogen werden. Beim Austauschen gleitet dieser wieder in die Ausgangsposition [Bild 6].
- Absauganschlussdurchmesser 120 mm direkt am Sägegehäuse. In Kombination mit dem Leitz DFC-System (Dust Flow Control) ergibt sich eine perfekte Absaugung.
- Zwei Eintauchhebel [Bild 7] für ein einfaches und gleichmäßiges pneumatisches Ein- und Austauschen des Sägeaggregats. Der untere Eintauchhebel lässt sich abklappen und ermöglicht so das einfache Eintauchen des Aggregats in der oberen Position (220 cm) bei einer Griffhöhe von 182 cm [siehe großes Bild auf der nächsten Seite]. Integrierte Ablaufrolle für das automatische Wegklappen des Eintauchhebels beim vertikalen Durchsägen.

## Besonders stabil – der Sägebalken

- Gefertigt aus Aluminium-Strangpressprofil.
- Hohe Präzision garantiert die gehärtete Halbrundführung in horizontaler Richtung [Bild 1].
- Zwei gehärtete Linearführungen zur vertikalen Aufnahme des Sägeaggregats.
- Drei manuelle Maßanzeigen für das einfache Einstellen des Schnittmaßes, oberhalb und unterhalb des Sägeaggregats (Aggregat in oberer Position) [Bild 2].
- Absolut winklige pneumatische Rastung des Sägebalkens oben und unten, gesteuert über das Bedienpult.

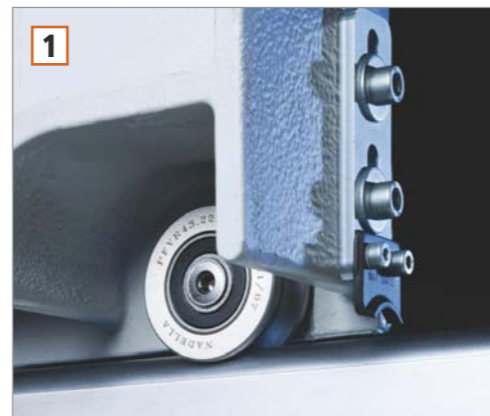

## Der Maßstab ist das Schnittergebnis

Das Konzept der CUT 1275 |1280 orientiert sich an dem Anspruch auf absolute Präzision, Winkligkeit und Maßgenauigkeit. Eine hohe Ergonomie und einfache Bedienung sind selbstverständlich.

### Untere Werkstückauflage

- Verschleißfrei – Auflagen in Edelstahlausführung [Bild 3].

### Hubrollentransportsystem

- Leicht gemacht – manuell heb- und senkbare Hubrollen für leichtes Verschieben von großformatigen und schweren Platten [Bild 4].

### Längsanschlag im 1. Feld

- Gehärtete Linearführung für höchste Präzision und lange Lebensdauer.
- Die Klemmung erfolgt über einen Schnellspannhebel [Bild 5].
- Der Anschlag ist bis zur mittleren Werkstückauflage abklappbar.
- Manuelle Maßanzeige.
- Digitale Maßanzeige (Option) [siehe Seite 3].

### Mittlere Werkstückauflage

- Praktisch – drei ausklappbare Werkstückauflagen für sicheres Handling von kleinen Werkstücken; optional über die gesamte Maschinenlänge – angebracht in ergonomischer Höhe über dem Boden – 88,5 cm [siehe großes Bild linke Seite].
- Schutzmechanismus gegen versehentliches Zurückklappen [Bild 6].
- Anschlag an der Auflage, sicherer Halt für das Werkstück – wird im Horizontalschnitt nicht verschoben [Bild 7].



3

4

5

6

7

## Vollautomatisch, leicht in der Bedienung

Die CUT 1280 ist die große, vollautomatische Plattensäge von HOLZ-HER. Sie besticht durch ihre Programmfunktionen und bewältigt große Schnittmengen in kurzer Zeit. Der Ablaufmodus startet nach Positionierung der Platte auf Knopfdruck. Alle Bewegungsabläufe erfolgen über einen Servomotor neuester Technologie.

- Eintauchen, Sägen, Rücklauf und das Schwenken des Sägeaggregats erfolgen automatisch.
- Serienmäßig vollautomatische Positionierung im Horizontalschnitt nach Eingabe des Sollmaßes über den Touchscreen.
- Der Sägebalken kann für den Vertikalschnitt auf die definierte Schnittlinie automatisch positioniert werden.
- Ein Sensor erkennt die Werkstückmaße; dies verkürzt den Zyklus und erhöht die Produktivität.

### Der Vertikalschnitt

- Das Sägeaggregat fährt hoch, taucht automatisch in die Platte ein und teilt sie, taucht wieder aus. Der automatische Rücklauf kann wahlweise aktiviert werden.

### Der Horizontalschnitt

- Das Sägeaggregat taucht ein, teilt die Platte, taucht aus und kann zur Ausgangsposition zurückfahren. Der automatische Rücklauf kann wahlweise aktiviert werden.

Selbstverständlich lässt sich die Automatikfunktion auch für eine manuelle Bedienung über Schüsselschalter abschalten.

### NEU: Motorischer Längsanschlag

Die CUT 1280 ist mit einem programmierbaren, motorischen Längsanschlag ausgestattet. Dieser ermöglicht eine automatische Positionierung des vertikalen Anschlags auf das Maß. Dabei wird auch berücksichtigt, ob der Sägebalken im 1-m-Raster verfahren muss.



Alle Abbildungen können Ausstattungsoptionen enthalten.



### Effektive Absaugung – mit DFC (Dust Flow Control)

Im Sägewagen integriert ist das Dust-Flow-System (DFC-System) der Firma Leitz [Bild 1]. Es sorgt für eine besonders effektive Staubabführung innerhalb des Sägeaggregates. Staub und Späne werden zusätzlich beschleunigt, ihre Verweildauer im »Spanraum« und ihre Flugrichtung gezielt so beeinflusst, dass sie schnell und vollständig ihren Weg zum Absaugstutzen finden. Der groß dimensionierte Absauganschluss mit einem Durchmesser von 120 mm ist direkt am Sägegehäuse und an das Dust-Flow-System angebracht.



Automatisches Absenken der Rollen beim Eintauchen des Sägeblattes für absolute Präzision des Schnittmaßes [Bild 2].

Steuerung mit Vorbildfunktion – intuitiv zu bedienen

# Bedienkomfort für hohe Schnittmengen

Die Steuerung der CUT 1280 ist vorbildlich in der Ergonomie und beim Bedienkomfort. Der übersichtliche 5,7-Zoll-Touchscreen ermöglicht die extrem einfache Dateneingabe über das für HOLZ-HER typische Bedienkonzept.

- Die umfangreichen Funktionen sind schnell abrufbar.
- Klare Struktur, grafische Oberfläche, die Bedienung erfolgt intuitiv.
- Das Bedienpult fährt mit dem Sägewagen mit und ist somit immer gut erreichbar.
- Vorschubgeschwindigkeit 6–25 m/min (stufenlos einstellbar).
- Eingabe des Sollwertes über Touchscreen und Anzeige Ist-Wert für:
  - automatischer Vorschub 6–25 m/min (Option)
  - einstellbare Sägeblattdrehzahl (Option)
  - Drehzahl Ritzsägeblatt
- Taschenrechner über Touchscreen aufrufbar für schnelles Berechnen der Schnittmaße und automatische Übernahme in den Sollwert [Bild 1].
- Zehn Speicherplätze für wiederkehrende horizontale Schnittmaße [Bild 2].
- Automatische Positionierung auf eine vertikale Schnittstelle [Bild 3].



## Bedienung der Einzelemente

- Sägezyklus ohne Rücklauf des Sägebalkens
- Sägezyklus mit automatischem Rücklauf des Sägebalkens
- Positionieren Start
- Positionieren Stopp

- Rasten vertikal
- Bremsen horizontal
- Sägemotor Start
- Sägemotor Stopp

- Vorwahl ritzen
- Säge schwenken
- Aggregat eintauchen und austauschen

- Rasten vertikal
- Bremsen horizontal
- Sägemotor Start
- Sägemotor Stopp

- Registeranwahl für:
  - Taschenrechner [Bild 1]
  - Meldungen
  - Betriebsdaten
  - Einstellungen
- Eingabe und Anzeige von Soll-Ist-Maßen für:
  - Horizontalschnittpositionierung
  - Absolutmaß von der unteren Werkstückauflage
  - Offsetmaß von der mittleren Werkstückauflage
  - Inkrementalmaß von der oberen Sägekante [Bild 4]

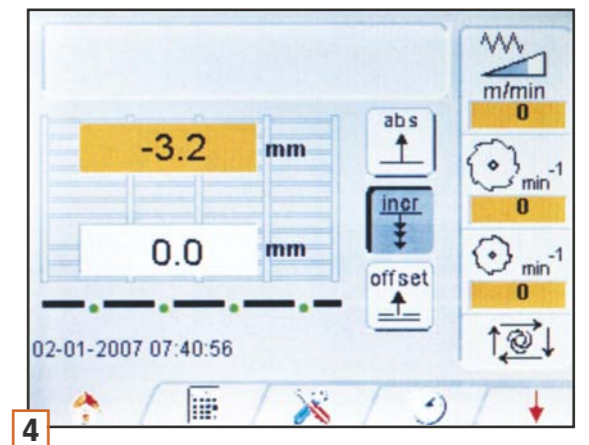
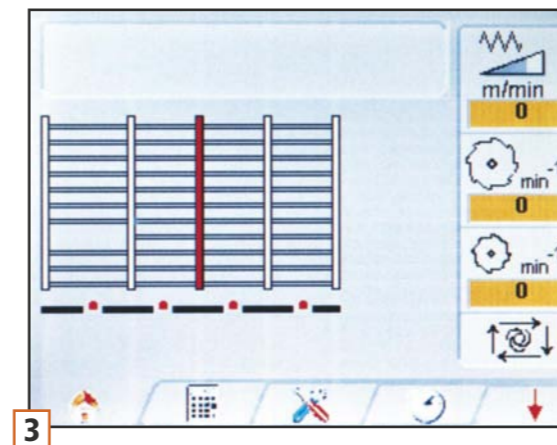
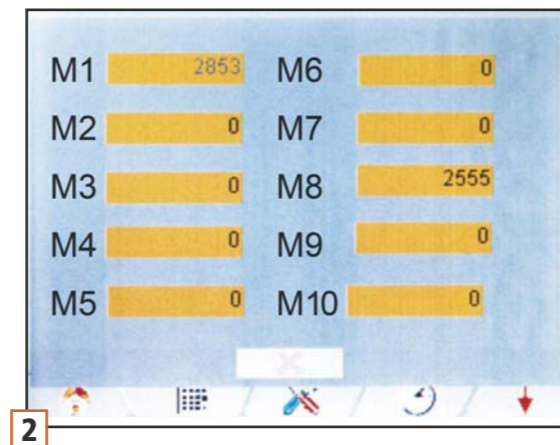
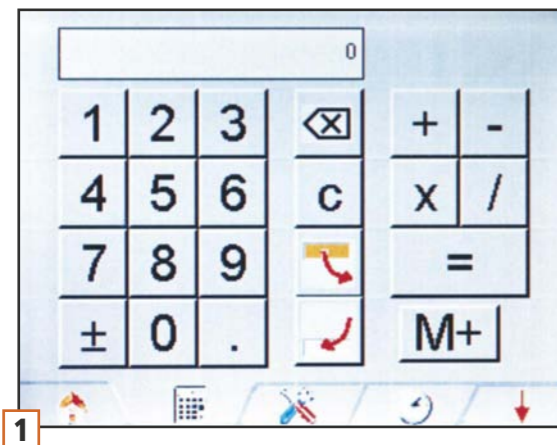

Produktbroschüren und viele  
Videos finden Sie unter  
[www.holzher.com](http://www.holzher.com)

## Technische Daten

	CUT 1275   1280
<b>Arbeitsmaße</b>	
Schnitttiefe (mm)	75
Hinterschnitt (mm)	15
Schnitthöhe (Besäumlänge 2100) (mm)	2200
Schnittlänge (mm)	4300
Schnittlänge (mm)	5300
<b>Sägeaggregat</b>	
Motorleistung (kW)	5,5
Vorschubgeschwindigkeit (m/min) (CUT 1280)	6–25
Sägeblattdrehzahl (min <sup>-1</sup> ) bei 50 Hz	4450
Sägeblatt-ø (mm)	303
<b>Vorritzaggregat</b>	
Motorleistung (kW)	0,55
Sägeblattdrehzahl (min <sup>-1</sup> )	12000
Sägeblatt-ø (mm)	100
<b>Absaugung</b>	
Luftbedarf (m <sup>3</sup> /h)	1400
Luftgeschwindigkeit (m/sec)	20
Anschluss-ø Aggregat (mm)	120
Anschluss-ø Gestellende (TRK-Ausführung) (mm)	100
Statischer Unterdruck Sägeaggregat (Pa)	1100
Statischer Unterdruck Gestellende (Pa)	1000
<b>Druckluft</b>	
Betriebsdruck (bar)	60
<b>Maschinenabmessungen</b>	
Gewicht (kg) CUT 1275   CUT 1280	1200   1300

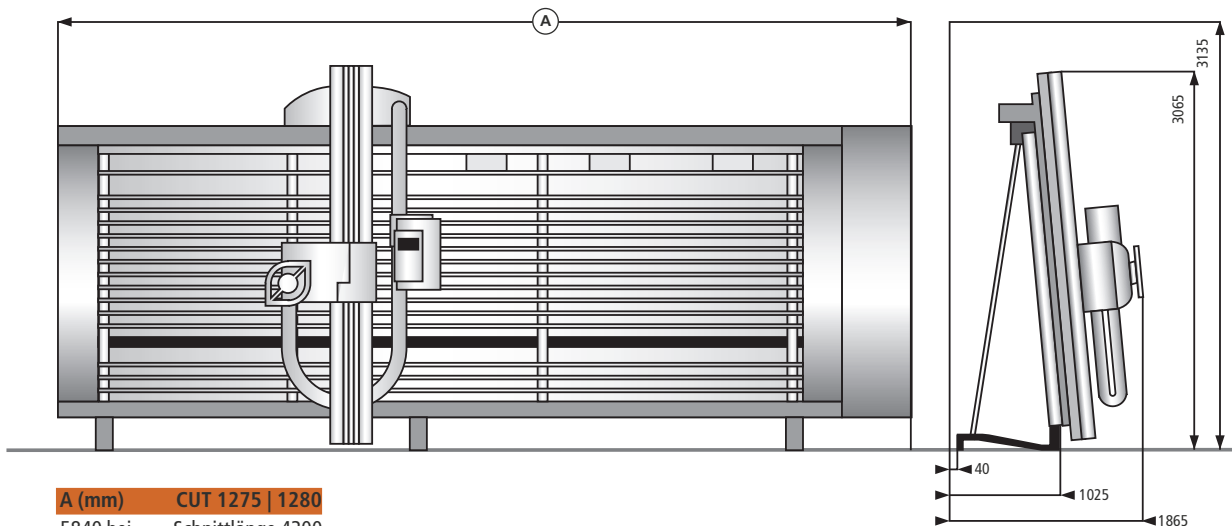

A (mm)	CUT 1275   1280
5840 bei	Schnittlänge 4300
6840 bei	Schnittlänge 5300

Die technischen Daten stellen Richtwerte dar. Änderungen müssen wir uns vorbehalten, da unsere HOLZ-HER Holzbearbeitungsmaschinen einer ständigen Weiterentwicklung unterliegen. Deshalb sind auch die Abbildungen unverbindlich. Die abgebildeten Maschinen enthalten zum Teil auch Sonderausstattungen, die nicht zum serienmäßigen Lieferumfang gehören. Bitte informieren Sie sich über den genauen Ausstattungsumfang bei Ihrem HOLZ-HER Händler. Änderungen von Konstruktion und Ausstattung vorbehalten.

D – HOLZ-HER 3052 30 – Printed in Germany / Imprimé en Allemagne  
Drucklegung: 24.03.2011 – Erstausgabe: 11.05.2009

Ihr autorisierter HOLZ-HER-Händler



**HOLZ-HER GmbH**  
D-72622 Nürtingen

Tel.: +49 (0) 70 22 702-0  
Fax: +49 (0) 70 22 702-101  
[www.holzher.com](http://www.holzher.com)