



excellent in
quality



Aggregatetechnologie und Manufaktur AG

ATEMAG

Aggregatetechnologie und Manufaktur AG

Aggregate heads for the machining of wood, plastics and aluminium.
Competence in **consulting, production and service.**

ATEMAG stands for:

- **Innovative engineering**
- **Unmatched performance and value**
- **Excellence in quality**

Who are the people who created the ATEMAG aggregate heads? We are engineers with the know-how that only comes from many years experience in research and development of aggregates for CNC machines. Turn to ATEMAG for aggregate head consulting, products, and service. We take great pride in our knowledge of aggregate products and their applications. If you want to know how to choose and use aggregates, we are here to help!

Challenge us!

*We appreciate your interest in our products.
Please contact us for more information.*



ATEMAG

Aggregatetechnologie und Manufaktur AG

Aggregate für die Zerspaltung von Holz, Kunststoff und Aluminium.
Kompetenz in **Beratung, Herstellung und Service.**

ATEMAG steht für:

- **Innovatives Engineering** unter Berücksichtigung neuester Technologien
- **Attraktives Preis-/Leistungsverhältnis**
- **Kompromisslose Qualität**

Hinter der Marke ATEMAG verbirgt sich jahrelang erworbenes Know-how in der Entwicklung und Konstruktion von Zerspanungsaggregaten sowie erfahrene und kompetente Beratung mit den Produkt-, Anwendungs- und Marktkenntnissen.

Fordern Sie uns!

Wir freuen uns auf eine gute **Zusammenarbeit.**



ATEMAG Imagefilm



excellent in
quality

Inhalt Contents

Ihre Bearbeitung, unsere Lösung / <i>Your Application, Our Solution</i>	10
Produkt- und Anwendungsübersicht / <i>Products and Applications</i>	14
Aggregatebeschreibung / <i>Aggregate Terminology</i>	28
Technische Daten / <i>Technical Specification</i>	38
ATEMAG Control 4.0 / <i>Atemag Control 4.0</i>	40
Unser Kundenservice / <i>ATEMAG Service for you</i>	46

Pictogramme Pictograms



Bohren
Drilling



Fräsen
Milling



Sägen
Sawing



Ölschmierung
Oil Lubrication



ROTA LUBE



SIMA LUBE



Hobeln
Moulding



Schleifen / Polieren
Sanding / Polishing



Fettschmierung
Grease Lubrication



Schneiden
Cutting



ATEMAG CONTROL 4.0

Was ist ein Aggregat? What Is An Aggregate?

Motorspindel
Motor spindle

C-Achse
C-axis

Aggregat
Aggregate

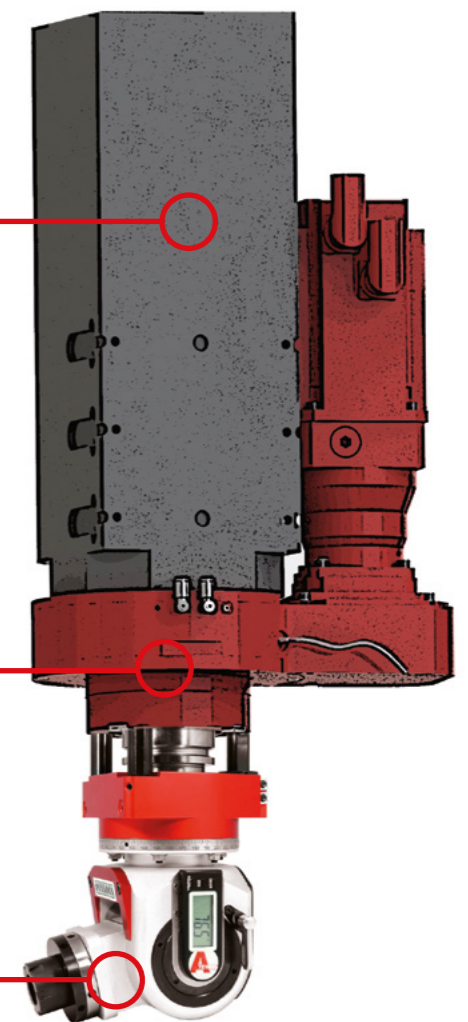

Modular

HSK 40, 50, 63, 80, Form A, E oder F, SK 30 oder SK 40 - ATEMAG hat die passende Maschinenanbindung.
HSK 40, 50, 63, 80, Form A, E or F, ISO 30 or ISO 40 – ATEMAG offers the suitable machine connection.

Sie haben die Maschine, ATEMAG die passende Drehmomentabstützung.
You have got the machine, ATEMAG has the suitable torque arm ring.

Von der schweren Zerspanung bis hin zu filligranen Tastbearbeitungen. Bei ATEMAG gibt es das passende Aggregat zu ihrer Bearbeitung.
From heavy duty operations to filligrane floating jobs. ATEMAG offers the right solution for you.

Säge, Fräser, Bohrer oder einfach modular. Sie haben die Wahl.
Saw blade, router bit, drilling tool or modular. It's your choice.

Fett oder Öl? Grease or Oil?



Fettschmierung
Grease Lubrication

Fettschmierung mit Hochleistungsfett für hohe Geschwindigkeiten.
Grease lubrication with high performance grease for high speed.



ROTA LUBE

Manuell, einfach und effektiv. Das Rota Lube finden Sie in allen ATEMAG MONO, DUO, EXTRA und QUATTRO Aggregaten.
Manual, easy and effective. You will find the Rota Lube system in all ATEMAG MONO, DUO, EXTRA and QUATTRO aggregates.



SIMA LUBE

Automatische Schmierpatrone, die bei Mehrspindler Aggregaten für eine optimale Nachschmierung sorgt.
Automatic lubrication cartridge used with multi spindle heads for optimum lubrication.



Ölschmierung
Oil Lubrication

Ölschmierung bei hohem Drehmoment, schwerer Zerspanung und Sägebearbeitungen.
Oil lubrication for high torque, heavy duty and sawing operations.



excellent in
operation

Küchen Kitchen



Innenausbau Interior Finishing



VERTI

Topfbandbohrungen in einem Arbeitsgang.
Drilling hinges in one step operation.



SOTTO

Ausfräsung für Küchenplattenverbinder.
Cutout for kitchenboard connectors.



MEGA CUTTER

Nuten mit Sägepaket für Formteile.
Saving grooves for curved wood elements.



VERTI

Bohrbilder für Akkustikplatten.
Hole patterns for acoustic panels.



Möbelfertigung *Furniture Production*



DUO CLAMEX P

Setzen von Clamex P-Verbindern.
Cutout for Clamex P joining elements.



DUO

Setzen von Dübelbohrungen.
Drilling dowel holes.



SOFT TOUCH ONE

Kantenbearbeitung mit Radiusfräser.
Edge banding with radius cutter.



VARIO VISO

Winkelschnitte, -fräsungen, -bohrungen 0°-100°.
Milling, sawing, drilling in angles from 0°- 100°.



Türen *Doors*



②

Fenster *Windows*



④



EXTRA 2
Eckenausklinken auf
kleinstem Raum.
Corner notching.



EXTRA
Schlosskasten fräsen.
Doorlock recess.



FITSCHEN
Schlitz für Fitschenband
stemmen bei z.B.
Restaurierungsprojekten.
*Mortising slots e.g. for
hinges.*

VERTI
Olivenbohrungen in
einem Arbeitsgang.
*Drilling of handle holes in
one step operation.*



Oberflächen- und Kantenbearbeitung

Surface and Edge Processing

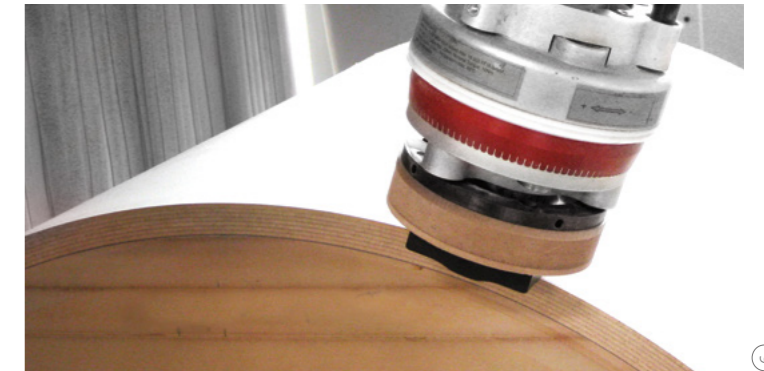
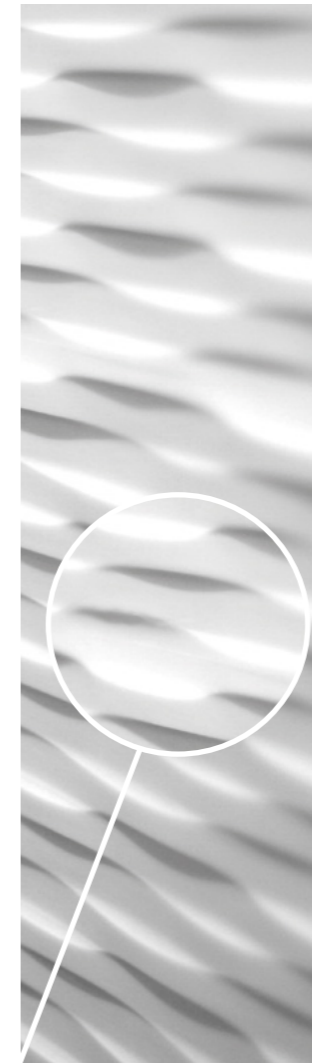

SOFT TOUCH 360°

Radien- und Fasenbearbeitung von Kanten. Tastung 360° in radialer Richtung.
Milling radius and chamfer on glued edges.
Floating 360° in radial direction.



BÜNDIGFRÄSAGGREGAT

Bündigfräsen von angeleimten Kanten.
Milling of glued edges.



MEGA CUTTER

Erzeugen hochqualitativer Oberflächen durch Hobeln, Schleifen, Bürsten.
Generating high quality surfaces with moulding, sanding, brushing.



SOFT TOUCH PRO

Schleifen von Oberflächen, Inlay - Bearbeitung.
Sanding of surfaces, inlay operation.



Treppenfertigung *Stair Manufacturing*

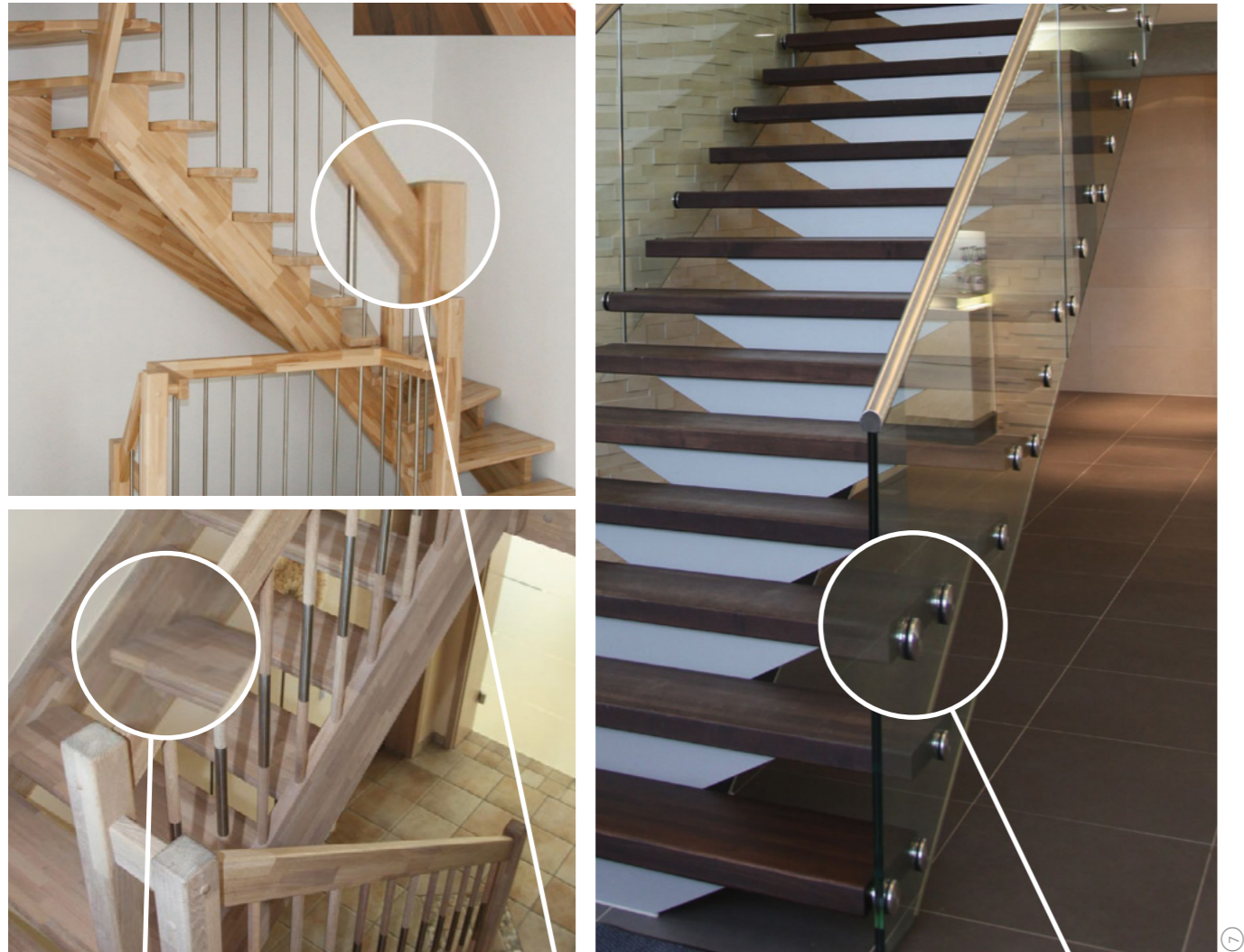

HOHLSTEMMER

Eckenstemmen für Treppenstufen.
Chisel mortising for stairs.



QUATTRO

Taschenfräsung für Stufenhalterung.
Milling pockets for stair clamping.



EXTRA

Stachetenbohrungen mit langem Werkzeug setzen.
Milling holes for bars with long cutting tools.



Zubehör für 5-Achs *Accessories for 5-axis*

MEGA CUTTER

Stabilere Bearbeitung durch bessere Abstützung.
More rigid operation because of better stability.



SOFT TOUCH PRO

Tast- oder Schleifbearbeitungen in jedem Winkel.
Floating or sanding operations in any angle.



DUO

Duo Function Line mit Clamex P: einfacheres Setzen von Clamex P Verbindern wegen kleinerer Störkontur als beim 5-Achs Kopf.
Better setting of Clamex P joining elements with smaller interference contour.



VERTI

Einsparung Werkzeugwechsel bei kombinierter Bearbeitung wie z. B. Beschlagbohrungen oder Griffoliven.
Saving on tool changes in combined operations as hinges or olives.



EXTRA 2

Dank schlankem Design sehr gut bei Unterflurbearbeitungen und Eckenausklüngen auf engstem Raum.
Because of slim design very good in operations underneath and for corner notching.



QUATTRO

Einsparung Werkzeugwechsel.
Reducing tool changing times.

ATEMAG nonwood

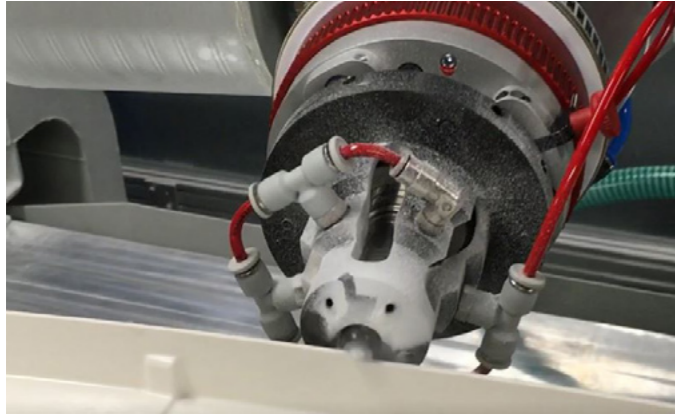

SOFT TOUCH PRO

Für die tastende Bearbeitung von kohlenstoff- und glasfaserverstärkten Kunststoffen.
For the floating application on carbon fiber and glass fiber composites.



MONO INNEINKÜHLUNG / INTERNAL COOLANT

Für die Stahlzerspanung mit Innenkühlung.
For the machining of steel with internal coolant.

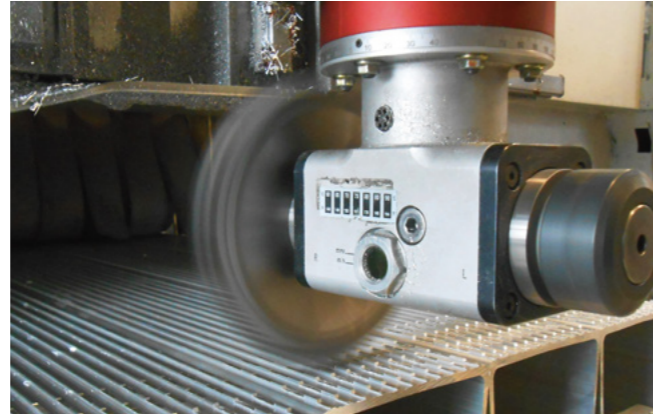

DUO ÖLBAD / OIL BATH

Fräsen einer Riffelung für Auffahrrampe.
Milling ruffles for a ramp.

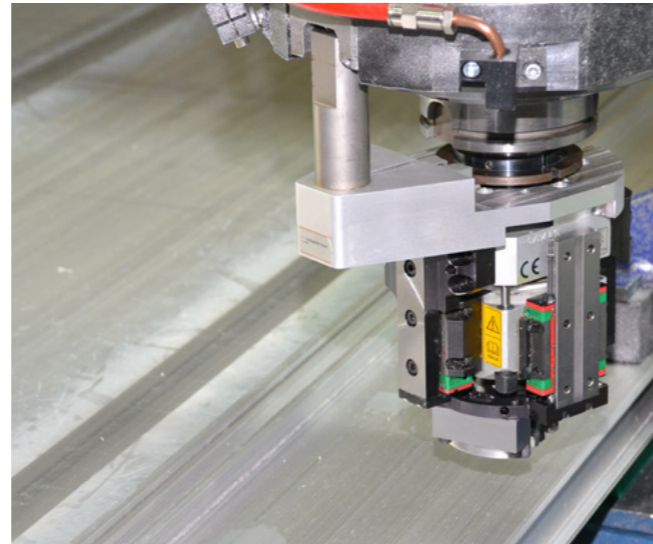

SOFT TOUCH CUBE

Für die getastete Bearbeitung von Aluminium.
For the floating application on aluminum.



SOFT CUTTER PRO

Bezeichnung / Identification

Aggregat zum Schneiden von weichen Werkstoffen.
Aggregate for the cutting of soft materials.

BESONDERHEITEN / Features

1. Mechanische Ausführung.
Mechanical version.
2. Sehr kurzes Z-Maß.
Very short z-stroke.
3. Sehr niedriges Gewicht.
Very low weight.
4. Spindel mit hoher Frequenz (150Hz).
Spindle with high frequency (150Hz).
5. Aggregat auch für 5-Achs Maschinen geeignet, für Schrägschnitte.
Aggregate suitable for 5-axes machines, for cuts in any angle.

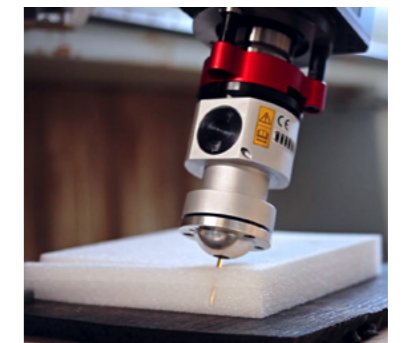
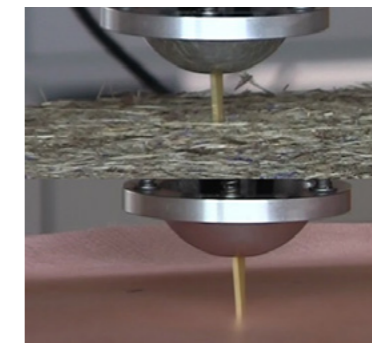
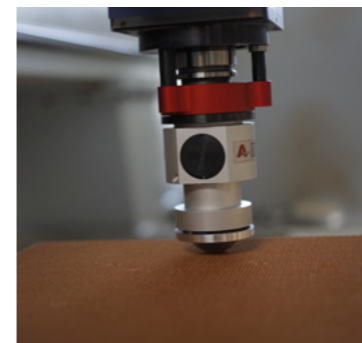



excellent in
individuality

Tastaggregate *Floating Heads*

SOFT TOUCH ONE

Bezeichnung / Identification

Aggregat zum Kopieren und Abtasten der Bearbeitungsoberfläche.
Floating Head to Copy the Material Surface.

BESONDERHEITEN / Features

1. Tastkapazität 10mm.
Floating capacity 10mm.
2. Spielarme Drehmomentübertragung.
Low-backlash torque transfer.
3. Feste Tastglocke mit großem Verstellbereich von 70mm (65mm Grobverstellung und 5mm Feinverstellung).
Fix bell with large adjustment range of 70mm (65mm coarse adjustment and 5mm accurate adjustment).
4. Spannzangenaufnahme ER25.
Collet ER25 connection.
5. Universal Tastring.
One bell version only.

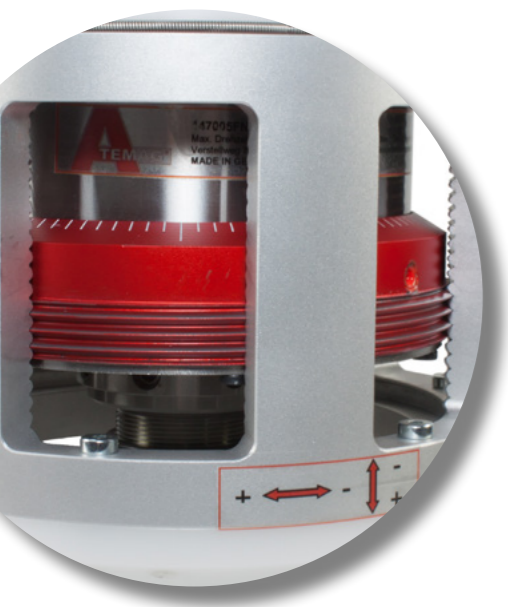

Modulare Schnittstelle mit Adapter, sowie Bajonettverschluss.
Modular interface with adapters, also bayonet catch.

SOFT TOUCH PRO

Bezeichnung / Identification

Aggregat zum Kopieren und Abtasten der Bearbeitungsoberfläche.
Floating Head to Copy the Material Surface.

BESONDERHEITEN / Features

1. Verschiedene Tastglocken erhältlich, sowie schneller Wechsel durch Bajonettverschluss.
Different kind of bells available, also fast floating element change with bayonet catch.
2. Aggregat mit modularer Werkzeugspindel zum schnellen und einfachen Wechseln verschiedener Werkzeugadapter.
Aggregate with modular interface, for fast and easy change of adapters.
3. Einstellgenauigkeit 0,001mm mit Arretierung.
Adjustment precision 0,01mm with lock.
4. Extreme Steifigkeit durch Rollenführung.
Extreme rigidity with roller guiding system.
5. Schneller Umbau auf SOFT TOUCH PRO HORI.
Fast conversion to SOFT TOUCH PRO HORI.
6. Auch mit Schleifaufsatz erhältlich.
Also available with sanding unit.



SOFT TOUCH PRO HORI

Tastaggregate mit Werkzeugausgang in horizontaler Richtung z.B. für V-Nuten.
Floating aggregate with horizontal tool output, e.g. for v-grooving.



Tastaggregate *Floating Heads*



Version **MONO** - Vertikal

SOFT TOUCH 360°

Radien- und Fasenbearbeitung von Kanten.
Tastung 360° in radialer Richtung.
Aggregat in 2 Versionen erhältlich.
*Milling radius and chamfer on glued edges.
Floating 360° in radial direction.
Aggregate available in 2 versions.*



Version **DUO** - Horizontal

SOFT TOUCH COMPACT

Tastaggregat mit schmaler Bauform.
Floating aggregate with slim body.



SOFT TOUCH PRO COMPACT

Tastaggregat mit extrem niedrigem Z-Maß und hoher Steifigkeit.
Floating aggregate with extremely short Z-stroke and high rigidity.



VARIO

VARIO VISO ULTRA LINE

VISO Aggregat mit Ölbadschmierung für wuchtigere Werkzeuge.
VISO aggregate with oil bath lubrication for more solid tools.



VARIO CLASSIC SMART LINE

Aggregat ohne Digitalanzeige, mit niedrigem Z-Maß.
Aggregate without digital display and with compact Z-dimension.



VARIO VISO FUNCTION LINE

BEZEICHNUNG / IDENTIFICATION

Schwenkaggregat mit neuartiger, digitalisierter Winkelverstellung.
Aggregate with Manual Angle Adjustment and Digital Display.

BESONDERHEITEN / FEATURES

1. Spielend leichte Winkelverstellung mit Sechskantschlüssel.
Easy angle adjustment with hexagonal key.
2. Eine zentrale Klemmschraube, statt bisher 3.
One central clamping screw instead of 3.
3. Gut leserliche und hochpräzise Digitalanzeige.
Large scale and precise digital display.
4. Akkurate und wiederholgenaue Winkelverstellung.
Accurate adjustment with excellent repeatability.

MONO, DUO, QUATTRO Function Line



DUO FUNCTION LINE

BEZEICHNUNG / IDENTIFICATION

Aggregat mit zwei Werkzeugausgängen 90°.
Aggregate with two tool exits 90°.

BESONDERHEITEN / FEATURES

1. Flexible Ausführung der Werkzeugausgänge in ER 32; ER 25; modulare Werkzeugschnittstelle, Sägeflansch mit Weldon.
Flexible combination of tool connections: ER 32; ER 25; modular tool interface, saw blade flange with Weldon.
2. Drehzahl bis max. 18.000 min-1.
Speed up to max. 18,000 RPM.
3. Sehr hohe Steifigkeit aufgrund einer durchgehenden Spindel für anspruchsvolle Aufgaben im Dauerbetrieb.
Very high rigidity due to one solid spindle for challenging operations in 100 % duty cycle.
4. Auch in den Versionen QUATTRO, MONO, MONO fester Winkel und DUO Smart Line erhältlich.
Also available in the versions QUATTRO, MONO, MONO fixed angle and DUO Smart Line.

QUATTRO

Aggregat mit 4
Werkzeugausgängen.
Aggregate with 4 tool outputs.



MONO

Aggregat mit einem
Werkzeugausgang.
Aggregate with one tool output.



MONO R, DUO R Ultra Line



MONO 45°

Aggregat mit festem Winkel.
Erhältlich 0-100°.
Aggregate with fixed angle available
from 0-100°.



MONO

Aggregat mit einem
Werkzeugausgang.
Aggregate with one tool output.



DUO ULTRA LINE

BEZEICHNUNG / IDENTIFICATION

Aggregat mit zwei Werkzeugausgängen 90°.
Aggregate with two tool exits 90°.

BESONDERHEITEN / FEATURES

1. Hohes übertragbares Drehmoment bis max. 22 Nm.
Maximum torque 22 Nm.
2. In drei verschiedenen Baulängen erhältlich.
Available in three different programming lengths.
3. Mit permanenter Ölbadsschmierung.
With permanent oil bath lubrication.
4. Sehr hohe Spindelsteifigkeit durch größeren Lagerabstand.
High rigidity of spindle due to large bearing distance.
5. Auch in den Versionen MONO, MONO fester Winkel erhältlich.
Also available in the versions MONO, MONO fixed angle.

Hobelwellenaggregat *Moulding aggregate*



MEGA CUTTER

BEZEICHNUNG / IDENTIFICATION

Aggregat für schwere Bearbeitungen.
Aggregate for Heavy Duty Operation.

BESONDERHEITEN / FEATURES

1. Für Hobelwelle und Sägepaket.
For moulder tool and saw blade package.
2. Nahezu spielfreier Antrieb für Gleichlaufbearbeitung.
Almost play-free drive for operation conform to feed direction.
3. Kegelräder in Ölbadschmierung.
Oil bath lubricated bevel gears.
4. Extrem kompakt und leicht.
Extremely compact and light.
5. Vereinfachter Werkzeugwechsel.
Simplified tool change.

EXTRA



EXTRA

BEZEICHNUNG / IDENTIFICATION

Aggregat für Schlosskastenbearbeitung.
Lock Recess Router Aggregate.

BESONDERHEITEN / FEATURES

1. Sehr hohe Laufruhe durch Qualitätskegelräder.
Smooth operation with high quality bevel gear sets.
2. Max. Drehzahl bis 18.000 min.-1.
Max. speed up to 18,000 RPM.
3. Schlosskasten- und Stulpbearbeitung mit nur einem Aggregat möglich.
One aggregate only for lock recess milling and locking plate holes.

EXTRA 2

Eckenausklinkaggregat und Unterflurbearbeitung bei 5-Achs.
Corner notching aggregate and underneath operations on 5-axis.



EXTRA PLUS

Weiterentwicklung des EXTRA mit vielfach höherer Schnittgeschwindigkeit.
Further development of EXTRA with much higher cutting speed.



ATEMAG Anwendungslösungen ATEMAG Application Solutions

Spindelanzahl, Spindelanordnung und Raster sind anwendungsbezogen.
Spindle number, pattern and distances are related to application.



HORI



VERTI



Dimensionen und Richtung der Werkzeugausgänge sind anwendungsbezogen.
Aggregate dimensions and direction of tool outputs are related to application.



SOTTO



**KETTENSÄGE
CHAINSAW**



ATEMAG Spezial ATEMAG Special

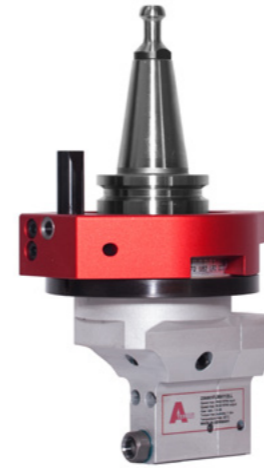

MONO LOW LEVEL

Kompakter Aufbau für Nesting-
Bearbeitungen.
Compact setup for nesting.



TRIO

Spezieller Aufbau für Schlitz- Zapfenverbindungen.
Special setup for plug tech connections.



FITSCHENAGGREGAT

Schlitz für Fitschenband stemmen
bei z.B. Restaurierungsprojekten.
Mortising slots e.g. for hinges.



SPEEDER

Hochgeschwindigkeitsbearbeitung von Kunststoff mit
kleinem Werkzeugdurchmesser.
High speed machining of plastics with small tool
diameter.



Technische Daten / Technical Specifications



	Smart Line	Function Line				
max. Antriebsdrehzahl (min ⁻¹) / max. speed input (RPM)	15.000	10.000 - 12.000	15.000	10.000 - 12.000	10.000 - 12.000	15.000
max. Ausgangsdrehzahl (min ⁻¹) / max. speed output (RPM)	15.000	15.000 - 18.000	15.000	15.000 - 18.000	15.000 - 18.000	15.000
max. Drehmoment (Nm) / max. torque (Nm)	20	20	20	20	20	20
Schmierung / lubrication						
Nachschmiersystem / local lubrication	*LDS		*LDS			*LDS
Besonderheiten / specifics	niedriges Z-Maß / small size in Z-stroke	niedriges X-Maß / small size in X-stroke	erhältlich in beliebigem Winkel / available in requested angle	universell einsetzbar / all-purpose	4 Wkzausgänge / 4 tool outputs	Digitalanzeige / digital display
Getriebestufe / gear ratio	1 : 1	1 : 1,5	1 : 1	1 : 1,5	1 : 1,5	1 : 1

Function Line						Ultra Line				
10.000 - 12.000	18.000	8.100	12.000	5.000 - 9.000	3.000 - 9.000	12.000	12.000	12.000	13.760	11.380
15.000 - 18.000	18.000	12.000	12.000	5.000 - 9.000	5.000 - 9.000	8.100	12.000	8.100	15.000	7.980
20	10	4	4	1,0 - 5,0	1,0 - 5,0	22	20	22	20	22
	*LDS	*LDS	*LDS			**OBS	**OBS	**OBS	**OBS	**OBS
Schlosskasten bearbeitung / door lock recess	mit Tastfunktion / with floating function	schmale Bauform zum Ecken ausklinken / small body for corner notching	für Unterflur- bearbeitung / For operations from undemeath	verschiedene Bohrbilder umsetzbar / different hole pattern available	verschiedene Bohrbilder umsetzbar / different hole pattern available	verschiedene Längen erhältlich / available in different lengths	erhältlich in beliebigem Winkel / available in requested angle	verschiedene Längen erhältlich / available in different lengths	für wichtigere Werkzeuge / for more solid tools	hobeln, sägen, schleifen, bürsten / shaping, sawing, grinding, brushing
1 : 1,5	1 : 1	1 : 1,5	1 : 1	variabel	variabel	1 : 0,67	1 : 1	1 : 0,67	1 : 0,97	1 : 0,67

*LDS: Lebensdauerschmierung / life time lubrication **OBS: Ölbad Schmierung / oil bath lubrication



**excellent in
connectivity**



LEISTUNGSSTEIGERUNG

Höhere Drehzahl und höhere Vorschubgeschwindigkeit bis hin zum optimalen Vorschub-/ Drehzahlenverhältnis: das vernetzte Aggregat meldet Belastungsschwankungen während der Bearbeitung an die Maschine, diese greift bei Bedarf unmittelbar regelnd in den laufenden Prozess ein.

Durch gezielte Steigerung der Einsatzparameter wird das Aggregat kontrolliert an die maximale Leistungsfähigkeit gebracht und trägt so zu einer optimal ausgelasteten Produktion bei. Über eine Applikation kann bei Bedarf, unabhängig von der Maschinensteuerung, jederzeit und individuell auf jedes Aggregat zugegriffen werden.

Increase In Efficiency

Higher speeds and feedrates are possible up to optimum feed / speed ratio. The aggregates report operating condition fluctuations during processing to the machine control. The control can intervene in the processing if necessary. By constantly observing operating conditions the aggregate is used to its maximum potential in a safe and controlled manner, thus improving overall production efficiency. If required, regardless of the machine control, an application can be used to access the condition of an aggregate at any time.

AGGREGAT MIT FEEDBACK

Durch die Hightech-Sensoren des Systems ATEMAG Control 4.0, wird das Aggregat durch die Maschine optimal zur höchsten Leistung gesteuert und die Steuerung greift ein, wenn es kritisch wird.

Dabei steht das Aggregat immer im permanenten Dialog mit der Maschine oder dem Maschinenführer.

AGGREGATE WITH FEEDBACK

Using the high-tech sensors of ATEMAG Control 4.0, the aggregate is optimally controlled by the machine to achieve the highest performance.

In addition, the machine can intervene when a condition becomes critical. The aggregate is always in constant contact with the machine or the machine operator.



ATEMAG Control 4.0

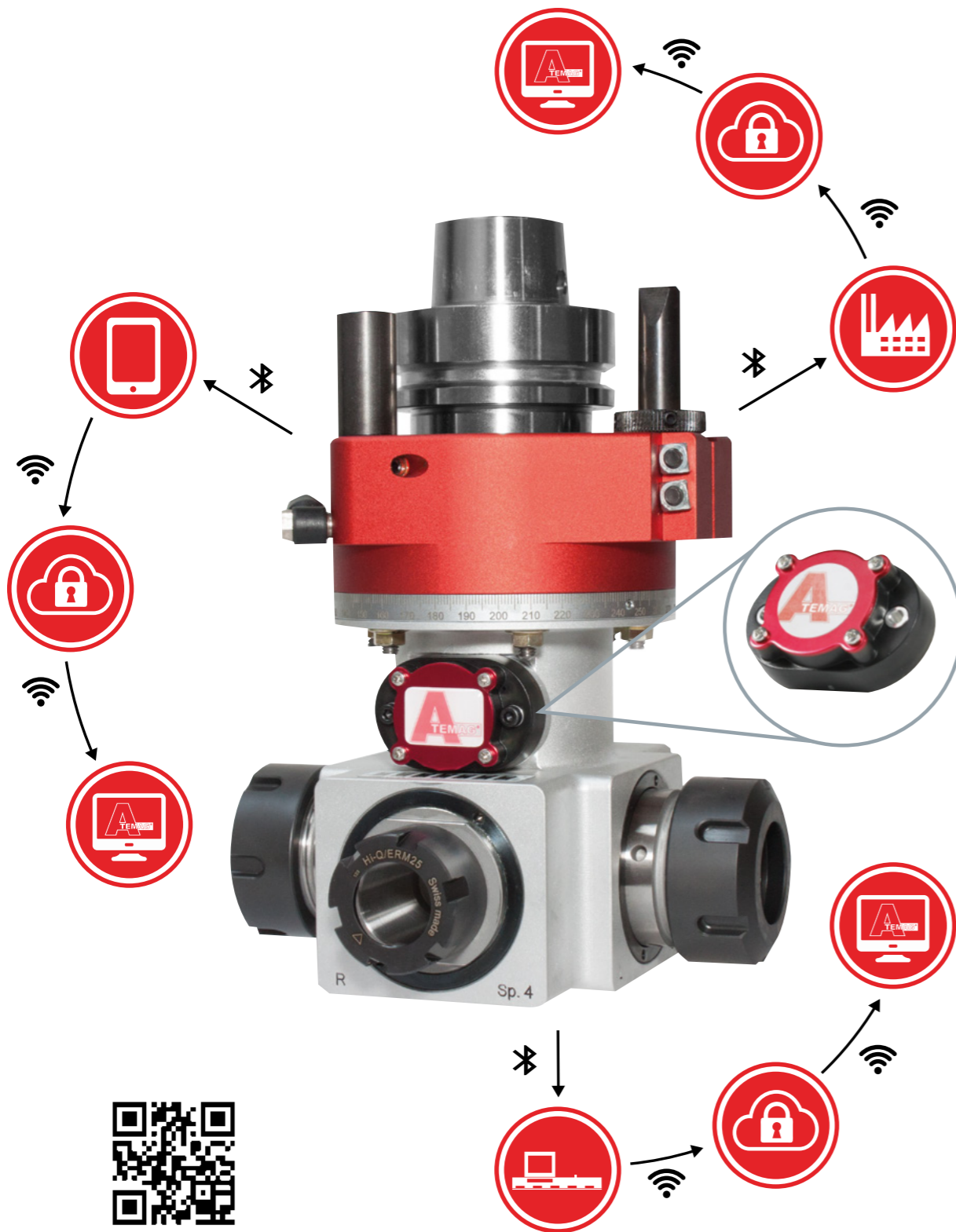

OPTIMIERTES SERVICEINTERVALL

Der integrierte Betriebsstundenzähler meldet alle fälligen Serviceintervalle. Die Verknüpfung mit den exakten Betriebsstunden ermöglicht die Umsetzung eines präzisen, reibungslosen und kosteneffektiven Instandhaltungsplans.

Optimized Service Intervals

An integrated lifetime counter reports all necessary service intervals. With an accurate indication of real working hours, it is possible to build a precise, predictable and cost-effective maintenance plan.



VERSCHLEISSKONTROLLE

Die Sensoren überwachen permanent in Echtzeit die Leistungsdaten des Aggregates. Die im Chip zusammengeführten Daten werden analysiert und bei Überschreitung kritischer Parameter geht eine Meldung an die Maschinensteuerung. Diese kann bei Bedarf in die Bearbeitung eingreifen. Je nach Belastung/Auslastung kann die Bearbeitung komplett gestoppt oder mit verminderten Parametern zu Ende gebracht werden, bevor es zu Schäden kommt.

Wear Inspection

The sensors in the aggregate monitor all critical parameters in real-time. All data is collected and analyzed in the AC4.0 chipset and in case of exceeded parameters, an alarm is sent to the machine. The machine control can intervene if needed. Depending on the condition the operation can be stopped or can be finished with reduced working parameters to prevent damages in the aggregate.



FERNWARTUNG

Durch eine implementierte Infrastruktur kann jedes Aggregat auf Kundenwunsch überall auf der Welt überwacht werden. Mittels Analysetestläufen kann der Status eines Aggregates über Fernwartung ermittelt werden. Basierend darauf kann dann eine qualifizierte Entscheidung getroffen werden, ob eine Instandhaltung zu empfehlen ist.

Remote Servicing

Through our sophisticated platform every aggregate can be monitored anywhere in the world to meet customer demands. By means of established normal conditions and real-time data collection, the status of an aggregate can be determined remotely. Based on this information proper maintenance decisions can be made.





ATEMAG Control 4.0

Leistungssteigerung durch:

- Vernetzung der Aggregate mit der Maschine.
- Permanenten Abgleich von Soll- und Ist-Werten.
- Kontrollierte Skalierung des Vorschub-/ Drehzahlverhältnisses an die obere Leistungsgrenze.
- Vorgabe eines „Bearbeitungskorridors“.

Increased Performance Because Of:

- Connection between machine and aggregate.
- Constant monitoring of operating limits.
- Controlled scaling of feed and RPM based on aggregate feedback.
- Definition of an acceptable operating corridor.

Steigerung der Aggregatelebensdauer durch:

- Exakt planbare Wartungs- und Schmierungsintervalle.
- Optimal auf individuelle Bearbeitung angepasste Parameter.
- Verschleißkontrolle mit Hilfe von Lebensdauererfassung.
- Frühwarnsystem bei Überlast.

Increased Aggregate Lifetime Because Of:

- Accurate measurement of lubrication and maintenance intervals.
- Indication of tool condition through vibration feedback.
- Wear inspection based on actual operating intervals.
- Early warning of aggregate overload.

Kostensenkung durch:

- Frühe Erkennung von Schäden mit Hilfe der Echtzeitkontrolle aller relevanten Einsatzdaten.
- Einsatz von optimierten Bearbeitungsparametern bei Werkzeug und Aggregat.
- Applikation für mobile Endgeräte.
- Geringe Ausfallzeiten durch exakt geplante Wartungen.

Cost Reduction Because Of:

- Early detection of failure due to constant monitoring of aggregate condition.
- Optimum aggregate performance achievable through real-time feedback.
- Minimized down-time due to accurately projected service intervals.
- Monitoring through common consumer devices.



ATEMAG Control 4.0

ATEMAG Control 4.0

Software für:
PC | Tablet | Smartphone

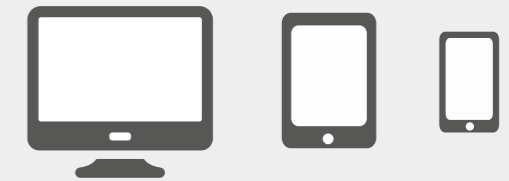

powered by

INNOAGG



excellent in service

Flexibilität, Schnelligkeit, Qualität, Kompetenz, Kundenfreundlichkeit

Service der besonderen Art

Selbstverständlich erfahren Sie bei ATEMAG eine **kompetente Beratung**, wenn es darum geht, das für Ihre Anwendung geeignete Aggregat auszuwählen.

Aber auch danach sind Sie bei ATEMAG bestens aufgehoben.

Unser Angebot für Sie:

- Vorbeugende Instandhaltung zur **Werterhaltung** Ihres Aggregates
- Reparaturen und Überholungen sowie Austausch von Verschleißteilen, **auch für Fremdfabrikate**
- Uneingeschränkte Verfügbarkeit von Ersatzteilen für ATEMAG-Produkte

Kompetent und professionell von erfahrenen Fachmonteuren durchgeführt, mit der Garantie des Herstellers.

Wir setzen Maßstäbe – Service individuell auf Sie abgestimmt

- **Kundenorientierte Abwicklung:** Vom Wareneingang zur Schadensanalyse bis hin zur Angebotserstellung vergehen in der Regel **24 Std.**
- Ausgezeichneter Komfort durch **vor Ort Abholung** von ATEMAG.
- Die Aggregate sind nach der Reparatur technisch qualitativ mit einem Neuaggregat gleichstellbar.
- **Reparaturservice zwischen den Jahren oder im Sommer?** Während Sie in den wohlverdienten Urlaub gehen, kümmern Wir uns um Ihre Aggregate. Für einen erfolgreichen Start in das neue Jahr nach den Ferien!

Lassen auch Sie sich von der einmaligen Serviceleistung der ATEMAG überzeugen!

Flexibility, Responsiveness, Quality, Expertise, Friendly Service

Service of a Special Kind

You already know that ATEMAG provides the **expert advice** you need to select the correct aggregate head for your application.

But did you know that we provide even more?

- Preventive maintenance that **keeps your aggregate running smoothly.**
- Complete repair and rebuild service – **even for competitor's products.**
- Stocking all the spare parts you need for ATEMAG products.

Our service experts are specialists at repairing or rebuilding aggregate heads. All service work is backed by our manufacturer's warranty so you are assured "like new" performance.

Service of a Special Kind includes:

- **Fast and free quotes:** usually you will receive your quote within **24 hours.**
- **Worry-free aggregate service** from pick-up to delivery. You can rest assured, knowing that your aggregate head will soon be repaired and restored to top performance.
- Repaired aggregates are fully tested and backed by our manufacturer's warranty to perform like new.
- **Going on vacation?** That is a great time to send in your aggregate heads for inspection and overhaul service.

Once you try ATEMAG **Service of a Special Kind** you will never be satisfied with anything less.

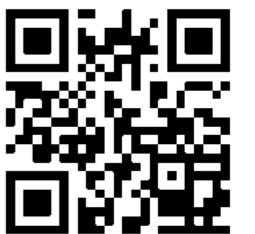

Service Document





Besuchen Sie uns einfach.
Just visit us.

ATEMAG

Aggregatetechnologie und
Manufaktur AG

Mühlenmatten 2
D-77716 Hofstetten

FON +49 (0) 7832 9997-0
Service FON +49 (0) 7832 9997-25
FAX +49 (0) 7832 9997-12

info@atemag.de
www.atemag.de



Design, Layout, Fotos © ATEMAG, D-77716 Hofstetten,
außer/except 1. Pfister Möbelwerkstatt GdbR, D-74918 Angelbachtal, 2. Moser GmbH, D-77716 Haslach, 3.
seetal swiss Möbelfabrik Seon AG, CH-5703 Seon, 4. iStock Inc., 5. Sanas a.s., SK-08301 Sabinov, 6. Ziegler
Holz- und Kunststofftechnik GmbH, D-72290 Loßburg, 7. FHS Treppen GmbH, D-83224 Grassau

www.atemag.de

